

Onefit™

SCLERAL LENS

LA NÍTIDA Y CLARA AGUDEZA VISUAL DE UN LENTE RPG UNIDA A
LA COMODIDAD HIDRATADORA DE UN LENTE SUAVE

GUÍA DE ADAPTACIÓN



Aplicaciones	Opciones de Diseño
CÓRNEAS NORMALES PROLATAS PRESBICIA ASTIGMATISMO QUERATOCONO INCIPIENTE O FRUSTRO INTOLERANCIA AL LENTE DE CONTACTO SUAVE INTOLERANCIA AL LENTE RPG DE DIÁMETRO MENOR POST-RK, POST-LASIK CONOS TIPO NIPPLE CONOS TIPO OVAL CÓRNEAS MODERADAMENTE IRREGULARES CÓRNEAS ECTÁSICAS ENFERMEDADES DE SUPERFICIE OCULAR	ESFÉRICO MULTIFOCAL SYM-TORIC TÓRICO ANTERIOR BORDES TÓRICOS BORDES POR CUADRANTES OBLATO SEPARACIÓN LIMBAL ADICIONAL MUESCA PERIFÉRICA CONTROLADA

FILOSOFÍA DE ADAPTACIÓN

Onefit es soportado por la conjuntiva y la capa de fluido bajo el lente, y no por la córnea. Está diseñado para puentear sobre la totalidad de la superficie corneal, incluyendo el área limbal. Sin embargo, la separación sobre la córnea varía desde el centro hasta la periferia para maximizar la transmisión de oxígeno al tejido, en especial sobre el limbo donde las células madre están ubicadas.

Onefit fue diseñado para maximizar la transmisión de oxígeno al combinar los espesores del lente y la capa lagrimal. Por esta razón, el lente es más delgado sobre el limbo, comparado con otros diseños de lentes. Su geometría particular reduce la capa lagrimal desde el centro hasta el área limbal. Resultados óptimos en adaptación y en salud corneal se logran con una separación de 150 a 175 micras (después de 4 horas de uso) en el punto de mayor elevación corneal y con una separación limbal que no exceda 40 a 60 micras. El borde periférico del lente debe alinearse con la conjuntiva. Los lentes **Onefit** son fabricados en materiales que ofrecen un mínimo de 100 DK de permeabilidad.

PROCESO DE ADAPTACIÓN

La adaptación de **Onefit** es simple y fácil, brindando resultados consistentes y reproducibles.



01 SELECCIÓN DE CURVA BASE Y DIÁMETRO INICIAL

CURVA BASE

Seleccione una curva base equivalente a la queratometría más plana.

Q	48.00	47.50	47.00	46.25	45.75	45.00	44.50	43.75	43.25	42.75	42.25	41.25	40.25	39.25
CB	7.00	7.10	7.20	7.30	7.40	7.50	7.60	7.70	7.80	7.90	8.00	8.20	8.40	8.60

DIÁMETRO

El diámetro horizontal del iris visible (DHIV) es el factor principal a considerar para determinar el diámetro del lente. El sistema exclusivo de curva periférica de **Onefit** es optimizado con el uso del diámetro de 14.9 mm.

El diámetro estándar del lente cubrirá más del 90% de los casos. Para córneas menores (< 11.5 mm) se recomienda seleccionar un lente más pequeño. Para córneas más grandes (> 12.0 mm), o si el área limbal no se llega a librar adecuadamente, se puede utilizar un diámetro mayor (vea tabla abajo).

Tabla de selección de diámetro

DHIV	Diámetro Onefit
Menor a 11.5 mm	14.6 mm o menor
Entre 11.5 mm y 12.0 mm	14.9 mm (estándar)
Mayor a 12.0 mm; o si el área limbal no se llega a librar adecuadamente con un diámetro menor	15.2 mm

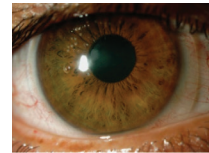

Diámetro Ideal

El lente excede el DHIV por al menos 1.0 mm en cada meridiano y el área limbal se libra adecuadamente.



Diámetro demasiado pequeño

El lente no excede el DHIV por al menos 1.0 mm en cada meridiano y el área limbal no se libra adecuadamente. SE NECESITA DISEÑAR UN LENTE MAYOR

La relación diámetro/curva base sugerida es acertada en la mayoría de pacientes pero puede variar de acuerdo a la forma de la esclera de cada individuo. Los cambios en diámetro deben ser compensados con un cambio en la curva base, así como un ajuste en el poder del lente. Por un incremento en diámetro de 0.3 mm, aplane la curva base 0.3 mm y ajuste el poder correspondiente (use la Herramienta de Compensación en la página: www.lumilent.com/onefit, para un cálculo preciso del poder ajustado).

02 EVALÚE LA SEPARACIÓN APICAL

Antes de colocar el lente, llénelo de solución salina libre de conservadores, tiñéndola de fluoresceína.

Evalúe la separación apical primero, ignore el acoplamiento de la periferia en este momento

Al colocar, busque obtener una separación de 250 a 275 micras sobre el punto de mayor elevación corneal. De acuerdo a la separación observada, efectúe cambios a la curva base. Colocar un lente que es 0.10 mm más estrecho incrementará la separación apical por 50 micras en promedio. Colocar un lente que es 0.10 mm más plano reducirá la separación apical por 50 micras en promedio.

Consejo: Use el espesor del lente de prueba especificado en sus parámetros como referencia para estimar la separación.

Evalúe la relación córnea/lente bajo luz blanca (sección óptica) en la lámpara de hendidura, usando un ángulo no mayor a 40°. El uso del filtro azul no ayudará a determinar el espesor de la capa lagrimal bajo el lente.

Después de que el lente se haya asentado por **30 minutos**, busque obtener una separación de 200 a 225 micras sobre el punto de mayor elevación corneal.

La separación ideal **después de 4 horas o más** de uso es de 150 a 175 micras sobre el punto de mayor elevación corneal.

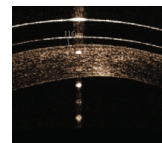

OCT - Segmento Anterior

Proporciona una lectura más precisa de la capa de fluido bajo el lente.

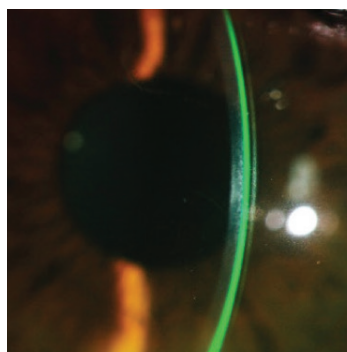

SEPARACIÓN IDEAL (+ de 4 horas de uso)

de 175 micras (2/3 del espesor del lente).

Medida utilizando sección óptica con luz blanca a un ángulo de 40°.

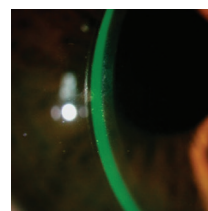

EXCESO DE SEPARACIÓN APICAL

(380 micras). La curva base debe aplanarse. Se desea una separación de 175 micras; se necesita reducir 205 micras (380 - 175 = 205). Por cada cambio de 0.1 mm en la curva base, la separación cambia por 0.50 micras. En este caso, hay que aplanar la curva base por 0.40 mm

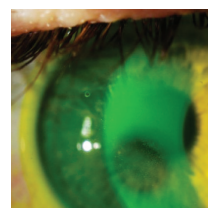

SEPARACIÓN INSUFICIENTE

Resultando en toque sobre el cono. Observe la acumulación de depósitos en esta área, ilustrando la falta de intercambio lagrimal bajo el ojo. La curva base se deberá estrechar por al menos 0.50 mm

03 EVALÚE SEPARACIÓN LIMBAL

Onefit está diseñado para minimizar la separación sobre la zona limbal para maximizar la transmisión de oxígeno sobre esta área tan sensible, donde las células madre están ubicadas, facilitando un suave apoyo sobre la conjuntiva. Evalúe la separación en la zona limbal utilizando la luz blanca (sección óptica) de la lámpara de hendidura. Al igual que en la córnea, evite toque sobre el limbo. En esta etapa, el filtro azul puede utilizarse para confirmar la presencia de fluoresceína sobre el área limbal. Recuerde, si la separación es menor a 25 micras, la presencia de fluoresceína pudiera no ser percibida.

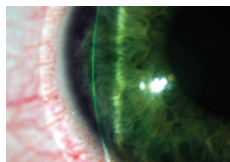

Separación limbal escasa con un lente de 14.6 mm.

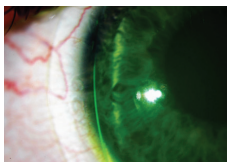

Separación limbal incrementada con un lente mayor de 14.9 mm.

La ausencia de puntilleo en la zona limbal indica que la separación es adecuada y no hay necesidad de efectuar ajustes.

Marcas de anillos o cualquier otra señal de compresión sobre la zona limbal son indicadores de que el lente se acerca demasiado a la superficie y la separación debe incrementarse. Intente un lente con un diámetro 0.3 mm mayor. La geometría modificada del lente mayor incrementará la separación sobre el área limbal.

Consejo: Cuando la selección de curva base/diámetro ayude a lograr una óptima separación sobre el área limbal pero una excesiva separación central, la serie **Onefit Oblato** puede utilizarse para obtener una separación central apropiada.

Observación: la curva base y el poder deben compensarse al modificar el diámetro del lente.

Separación Limbal Adicional

Si el diámetro del lente y la separación de la zona central son adecuados pero la separación limbal no lo es, se puede ordenar el lente con los mismos parámetros encontrados pero especificando una Separación Limbal Adicional (**SLA**). Esta modalidad consiste en una elevación de 50 micras adicionales sobre la zona limbal, la cual no afectará el comportamiento del lente en el ojo. Ni el poder del lente, ni la separación central, ni el apoyo del borde se verán afectados con esta modalidad.

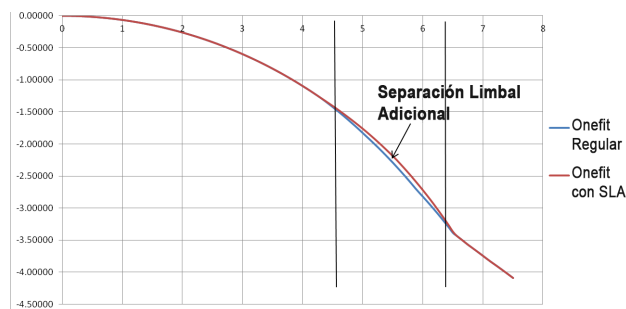

04 EVALÚE ALINEAMIENTO CONJUNTIVAL

Después de seleccionar la curva base que brinde una separación óptima (entre 200 y 225 micras después de 30 minutos de uso), evalúe la alineación del borde. Debe haber una alineación sobre la conjuntiva; asegúrese de que no haya levantamiento del borde o compresión en la periferia.

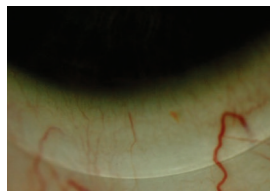

Alineación óptima sobre la conjuntiva, sin levantamiento del borde ni compresión en la periferia (blanqueamiento).

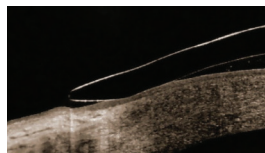

Levantamiento excesivo, ocasionando incomodidad (vista de OCT).

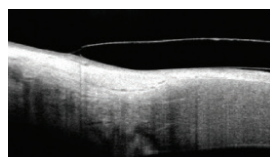

Apoyo óptimo sobre la conjuntiva (vista de OCT).



Borde demasiado estrecho, ocasionando compresión sobre la conjuntiva, posiblemente sellando la periferia y causando pinzamiento/blanqueamiento (vista de OCT).

Una prueba simple para comprobar que hay un buen alineamiento sobre la conjuntiva es aplicar una ligera presión sobre la conjuntiva y observar qué tan fácil es crear una separación con la superficie posterior del lente (cuidado: el aplicar un exceso de presión puede causar que entre aire debajo del lente). Libere la presión y observe que la conjuntiva se alinea nuevamente con la superficie posterior del lente.

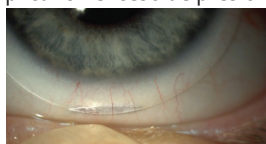

Prueba de Presión: aplique una ligera presión sobre la conjuntiva y observe qué tan fácil es crear una separación con la superficie posterior del lente.

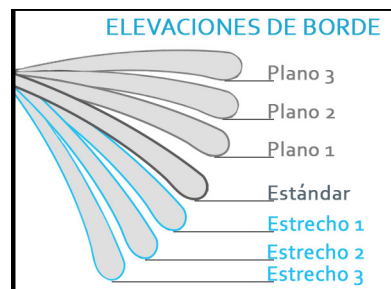

SEPARACIÓN DEL BORDE - Síntomas y Soluciones

La separación del borde va a ocasionar: rompimiento del menisco lagrimal en el borde del lente, movimiento excesivo al efectuar la Prueba "Push-in" (ver sección correspondiente en esta guía), incomodidad para el paciente y la formación de burbujas de aire que se pueden presentar bajo el borde del lente al parpadear.

Para remediar esta situación, comience con re-evaluar la separación apical para asegurarse de que es óptima. Si la separación central es óptima, ordene un lente con un borde Estrecho 1, Estrecho 2, o Estrecho 3, de acuerdo a la severidad de la separación.

Para resolver problemas del Borde, primero modifique la Curva Base y posteriormente modifique la Elevación del Borde.

COMPRESIÓN DEL BORDE - Síntomas y Soluciones

Un apoyo excesivo del borde en la periferia del lente puede causar compresión de los vasos, blanqueamiento, y alta resistencia o nulo movimiento al efectuar la Prueba "Push-in" (ver sección correspondiente en esta guía). Al colocar el lente inicialmente, un borde periférico ajustado se sentirá cómodo pero causará problemas a las pocas horas de uso.

Para remediar esta situación, comience con re-evaluar la separación apical para asegurarse de que es óptima. Si la separación central es óptima, ordene un lente con un borde Plano 1, Plano 2, o Plano 3, de acuerdo a la severidad de la compresión.

05 VALORE LA RESISTENCIA AL MOVIMIENTO - PRUEBA "PUSH-IN"

La Prueba "Push-in" consiste en aplicar ligera presión sobre la conjuntiva y después empujar el lente hacia arriba. Es una prueba muy simple para evaluar la adaptación total del lente. El lente debe presentar nula o mínima resistencia y desplazarse entre 0.5 mm y 1.0 mm (no al parpadear sino al efectuar la prueba "push-in").

Adicionalmente a esta prueba, observe si el lente rota libremente en el ojo. Coloque su dedo en la posición inferior del lente y rote el lente hacia un sentido y el otro, del lado temporal al lado nasal. Si no hay resistencia, entonces la alineación conjuntival se puede considerar como óptima. Las marcas de puntos en la periferia del lente de prueba son una buena ayuda para identificar la rotación.

Si tras efectuar la prueba "Push-in" el lente presenta movimiento excesivo o nulo, re-evalúe la adaptación.

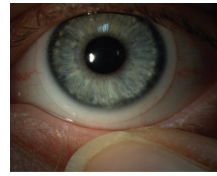

Prueba "Push-in"

Aplique ligera presión sobre la conjuntiva y después empuje el lente hacia arriba. El lente deberá mostrar mínima resistencia y se debe desplazar entre 0.5 mm y 1.0 mm.

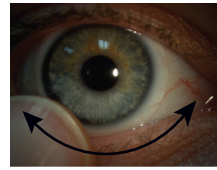

Rotación del Lente

Coloque su dedo en la posición inferior del lente y rote el lente hacia un lado y hacia el otro. El lente deberá rotar libremente.

06 SOBRE-REFRACCIÓN

Como es el caso para todo lente especializado, efectúe la sobre-refracción después de que el lente óptimo se haya asentado sobre el ojo, para determinar los parámetros apropiados. Se sugiere aplicar Retinoscopia para comenzar, seguida de sobre-refracción esfero-cilíndrica, monocularmente primero y después binocularmente.

Este lente está diseñado para corregir un astigmatismo corneal de hasta -3.50 D. Sin embargo, algunos perfiles corneales no se verán completamente compensados por el fluido debajo del lente.

La presencia de astigmatismo residual refractivo pudiera ser ocasionado por una capa de fluido demasiado escasa. Considere una curva base más estrecha y/o un diámetro mayor para incrementar la separación central (de acuerdo a la separación observada).

DISEÑO TÓRICO ANTERIOR

La presencia de astigmatismo residual mayor a -0.75 D se deberá corregir por medio de un diseño tórico anterior. Simplemente proporcione su sobre-refracción al laboratorio al momento de ordenar su lente. Al momento de entregar, permita que el lente de superficie tórica anterior se asiente por un mínimo de 30 a 45 minutos. Observe la orientación de las 3 marcas que deben estar en las posiciones de las 3, 6 y 9 del reloj (vea ilustración) y efectúe cualquier ajuste al eje, sumando grados si el giro de las marcas es a la izquierda o restando grados si el giro es a la derecha. Compense el eje del cilindro por la misma cantidad de grados de rotación (cada hora del reloj representa 30 grados). Si la orientación del eje es relativamente alineado al eje solicitado (las marcas giran menos de 10 grados) y la visión es funcional, de ser posible motive a su paciente a usar los lentes durante 7 a 10 días más y vuelva a valorar la orientación del eje en la visita siguiente.

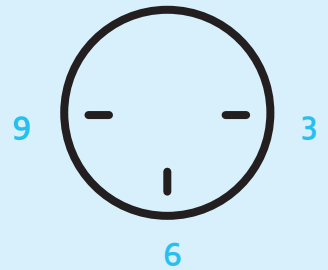

El diseño tórico anterior **Onefit** está disponible en 3 distintos diseños de estabilización de la orientación del eje: *Lastre Prismático*, *Borde Tórico* y *Sym-Toric*. El diseño a elegir para cada caso dependerá de ciertos factores. Consulte la guía adicional: DISEÑOS TÓRICO ANTERIOR PARA ASTIGMATISMOS RESIDUALES **Onefit**.

DISEÑO DE BORDES TÓRICOS

En el caso de que el lente de prueba muestre buena alineación del borde sobre la esclera en un meridiano pero en el meridiano opuesto (a 90°) presente compresión o levantamiento, se puede ordenar el lente **Onefit** con bordes tóricos. Lo único que hay que especificar al ordenar este diseño es qué elevación de borde se requiere en un meridiano y qué elevación se requiere en el otro (Estándar, Estrecho 1, Estrecho 2, Plano 1, Plano 2). No es necesario especificar el eje ya que el lente se orientará solo.

BORDES POR CUADRANTES: En caso de que se requiera, es posible definir una elevación de borde distinta para cada cuadrante, especificando los 4 bordes para las ubicaciones de: 0°, 90°, 180° y 270°.

DISEÑO TÓRICO COMBINADO: Es posible ordenar un diseño Tórico Anterior combinado con Bordes Tóricos.

Coloque los parámetros del lente de prueba **Onefit**

1	Curva Base	Oblato	Diámetro	Poder
	7.60	Diseño Estándar Prr	14.9	-3.00

¿Qué parámetros desea modificar?

2	Curva Base	Oblato	Diámetro	Sobre-Refracción (Vértice 12mm)
	7.80	Ningún cambio	Ningún cam	-2.00

Lente **Onefit** a Ordenar

4	Curva Base	Oblato	Diámetro	Poder
	7.80	Diseño Estándar Prolato	14.90	-3.75

HERRAMIENTA DE COMPENSACIÓN

Para ayudar a determinar los parámetros de un nuevo lente **Onefit** en base a sus observaciones sobre un lente de prueba o un lente actualmente adaptado, se sugiere siempre utilizar la Herramienta de Compensación **Onefit** disponible en: www.lumilent.com/onefit

Esta Herramienta compensará automáticamente cualquier modificación requerida sobre un lente de prueba y re-calculará el poder final del lente, tomando en cuenta cualquier sobre-refracción.

ONEFIT OBLATO

La caja de prueba de Onefit sirve como plataforma para adaptar el lente Onefit Oblato. No se requiere de lentes de prueba adicionales para adaptar el lente Onefit Oblato.

CONCEPTO

Cuando la curva y diámetro seleccionados brindan una separación óptima sobre la zona limbal y la alineación del borde con la esclera es adecuada pero se tiene un exceso de separación central (> 250 micras), el diseño oblato - usando geometría inversa - permite lograr una separación central apropiada (150-175 micras después de 4+ horas de uso). Esto se logra especificando uno de los cinco valores de la Reducción de Separación Central (RSC); (70 micras, 110 micras, 150 micras, 190 micras o 230 micras), sin alterar la separación limbal o el apoyo del lente sobre la esclera (vea Específicamente diseñado para córneas oblatas (RK, PRK, Post LASIK), la serie Oblato se puede utilizar en cualquier geometría corneal para reducir la separación central al nivel deseado.

La separación central del lente Onefit Oblato se reduce en comparación al lente Onefit de diseño regular equivalente. Las características de la adaptación periférica se mantienen iguales para todos los valores de Reducción de Separación Central (70/110/150 micras).

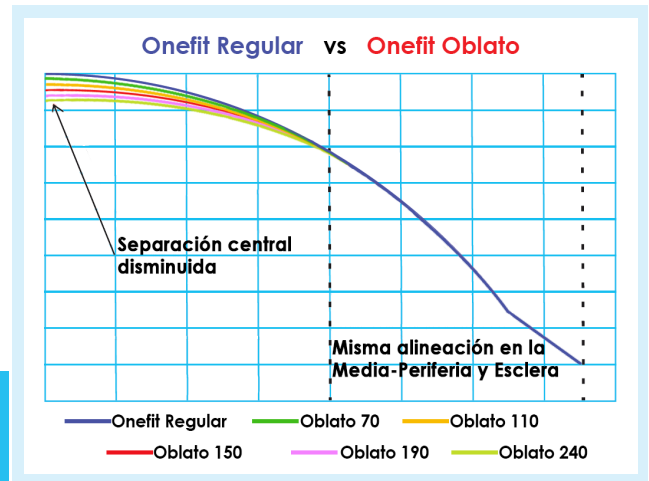

COMPENSACIÓN DE PODER

La reducción de la separación central del lente Onefit Oblato se logra aplanando la curva base central del lente de prueba Onefit regular. El valor de 70 RSC disminuye la separación central por 70 micras y se debe compensar el cambio de poder, debido al cambio en radio de curvatura, con +2.00 D. De manera similar, para el valor RSC 110 se debe compensar el poder con +4.00 D, para el valor RSC 150 se debe compensar el poder con +6.00 D, para el valor RSC 190 se debe compensar el poder con +8.00 D y para el valor RSC 230 se debe compensar el poder con +10.00 D.

Valor RSC	Compensación en Poder
70	+2.00
110	+4.00
150	+6.00
190	+8.00
230	+10.00

El poder especificado al ordenar el lente Onefit Oblato debe ser el poder compensado. **Ejemplos:**

Lente de Prueba Onefit (incluye sobre-refracción)	Onefit Oblato/70 (agregue +2.00 a la Rx)	Onefit Oblato/110 (agregue +4.00 a la Rx)	Onefit Oblato/150 (agregue +6.00 a la Rx)
-6.00	-4.00	-2.00	neutro
-3.50	-1.50	+0.50	+2.50

ADAPTACIÓN

- 01 Seleccione curva base (ignore la separación central en este paso)
Comenzando con la caja de prueba de Onefit regular; seleccione un lente que brinde una separación óptima en la zona de la media-periferia/limbal así como una adecuada alineación del borde sobre la conjuntiva. Ignore la separación central en este paso y verifique la adaptación sobre las zonas limbal y escleral, en base a la guía de adaptación.
- 02 Valore separación central
En estos casos de córneas oblatas, la selección de la curva base adecuada para la periferia seguramente presentará un exceso de separación central. Utilizando sección óptica en la lámpara de hendidura mida la separación central, tomando como referencia el espesor del lente de prueba. Aunque no absolutamente necesario, el OCT puede ser utilizado también.
Nota : los lentes se asentarán 100 micras en promedio después de 4 horas de uso. La separación central disminuirá acordeamente. Se deberá considerar el tiempo de uso transcurrido al momento de valorar la separación central.
- 03 Sobre-Refracte
Sobre-refracte y agregue el poder adicional encontrado al poder del lente de prueba Onefit.
- 04 Determine el valor de Reducción de Separación Central
En base a su observación de la separación central, determine cuanto es que hay que disminuir la separación para lograr una separación óptima (150-175 micras después de 4 horas de uso). Seleccione el valor RSC (70, 110, 150, 190 o 230) y compense el poder total para ordenar el lente Onefit Oblato apropiado.

EN CÓRNEAS REGULARES (NO OBLATAS)

Para lograr suficiente separación limbal, los lineamientos de adaptación apuntan a una curva base más estrecha o a un diámetro mayor. Si los cambios sugeridos eliminan el apoyo del lente sobre el limbo pero resultan en una separación central excesiva, (> 250 micras), la serie Onefit Oblato se puede usar para corregir la situación al permitir lograr una separación central adecuada (150- 175 después de 4 horas de uso).

COMODIDAD / SENSACIÓN

Este lente fue diseñado para ser tan cómodo como un lente suave después de su adaptación. En la prueba inicial puede esperar algo de sensación, particularmente en pacientes sin experiencia anterior con lentes de contacto, o pacientes usuarios de lente suave. Sin embargo, la incomodidad es una señal de un problema de adaptación incorrecta.

La causa principal de incomodidad es el levantamiento de borde. Después de 30 minutos, si el paciente manifiesta incomodidad, verifique que la separación apical sea óptima (separación de 200 a 225 micras después de 30 minutos de uso). Si la separación central es insuficiente, primero re-adapte una curva base más estrecha y verifique la separación sobre el ápice corneal. Si el problema persiste ordene un lente con una curva de borde con menor elevación, Estrecha 1 o Estrecha 2, de acuerdo a la severidad del levantamiento.

MANEJO

De manera similar a otros lentes corneo-esclerales y mini-esclerales, el lente se debe llenar de solución hasta el borde con solución para colocarse. Se deberá usar **solución salina libre de conservadores**. Se sugiere que el paciente incline su cabeza hacia el frente, mirando hacia el suelo, y de esta manera el lente debe acercarse para ser colocado en el ojo. Nunca debe haber burbujas debajo del lente después de ser colocado. El manejo inapropiado es la razón principal de fracaso con este tipo de lente. Regularmente, las burbujas se deben a un error al colocar el lente.

VALORACIÓN DEL LENTE

Valore parámetros del lente de adentro hacia afuera. Los lentes Onefit se asentarán en promedio 100 micras después de un día completo de uso y aproximadamente el 50% del asentamiento ocurrirá en los primeros 30 minutos de uso. Es por esto que la valoración de la separación va a variar a los 30 minutos y a las 4 horas o más de uso. Este lapso de tiempo debe tomarse en cuenta al momento de efectuar la valoración de la separación.

RESOLUCIÓN DE PROBLEMAS

Separación Limbal Escasa

Si la separación central es adecuada (150-175 micras después de 4+ horas de uso), pero el área limbal presenta apoyo del lente, manifestado por puntillado, incremente la separación del área limbal aumentando el diámetro, efectuando las compensaciones necesarias. Si el lente de diámetro aumentado ofrece separación limbal adecuada pero separación excesiva central considere el diseño **Onefit Oblato** para reducir la separación central.

Enrojecimiento o dolor después de varias horas de uso

La periferia del lente pudiera estar ocasionando un sellado total, debido a un borde demasiado estrecho. Considere modificar la curva base a una más plana y/o modifique la curva del borde a una más plana (manteniendo una separación apical de mínimo 170 micras después de modificar el lente).

Acumulación de depósitos bajo el lente

Esto es muy poco frecuente que se presente en lentes mini esclerales (≤ 15.0 mm). La causa probable es la restricción de intercambio lagrimal debajo del lente. Considere usar una curva base más plana y/o una curva de borde más plana para optimizar el intercambio lagrimal.

Siempre hay presencia de burbujas al colocar

No hay suficiente líquido en el lente antes de colocarlo., o había demasiado y se derramó al manipular el lente. Repase los procedimientos de manejo y colocación con el paciente.

La visión no es buena con el lente colocado

Asegúrese de que no haya burbujas debajo del lente. Lleve a cabo una sobre-refracción (esfera y cilindro) para identificar si es que hay presencia de astigmatismo residual (diseño Tórico Anterior).

Se dificulta el retiro o el lente se queda pegado en el ojo

Esta es una señal de que la adaptación está, ya sea demasiado plana, provocando un sellado al nivel limbal, o excesivamente estrecha, provocando un sellado al nivel de la periferia. Re-evalúe la adaptación. Si la adaptación es adecuada, pida al paciente que levante la mirada antes de retirar el lente y aplique una ligera presión sobre la conjuntiva justo en el borde del lente. Esto permitirá la entrada de aire debajo del lente y facilitará el retiro. Esto también puede ocurrir en pacientes de ojo muy seco después de todo un día de uso. Sugiera al paciente aplicar algún lubricante antes de retirar los lentes.

Las separaciones son adecuadas al momento de la adaptación pero después de 8 horas de uso ya no hay separación

En este caso, hay demasiado intercambio de fluido. Considere estrechar la curva base y/o estrechar la periferia para minimizar este problema.



ACONDICIONE LOS LENTES DE PRUEBA ANTES DE CADA USO

Los lentes de prueba se guardan en seco, dentro de su estuche. Antes de cada uso, es absolutamente necesario limpiar muy bien y acondicionar los lentes, para lograr una buena humectación.

www.onefitlenses.com

PARÁMETROS	
Rango de Curvas Base	6.00 mm a 9.40 mm en pasos de 0.10 mm
Diámetro	14.6 mm, 14.9 mm (estándar), 15.2 mm
Poder Esférico	+4.00 D a -4.00 D en pasos de 0.25 D
Poder Cilíndrico	-0.50 D a -6.00 D en pasos de 0.25 D
Eje	Cualquiera
Borde	Estándar, Estrecho 1, Estrecho 2, Estrecho 3, Plano 1, Plano 2 y Plano 3
Oblato	RSC 70, RSC 110, RSC 150, RSC 190, RSC 230

Fabricado en, y para México por Laboratorios Lumilent, bajo licencia exclusiva de Laboratoires Blanchard, Canadá.

Laboratorios Lumilent, S.A. de C.V.

www.lumilent.com • lumilent@lumilent.com • (55) 5566-2222 / 5566-2021 / 5566-2120 • 01800-849-8200



Tradicionalmente existen dos métodos principales de estabilización de la orientación del eje en los lentes esclerales de diseño Tórico Anterior, con corrección de poder cilíndrico:

- **Lastre Prismático:** Este diseño implica que un sector del lente presente un espesor mayor, para lograr la estabilización por medio del peso del material. Aunque regularmente es un sistema muy efectivo, la desventaja es que el mayor espesor resulta en una barrera para la oxigenación a través del material del lente, y pudiera ocasionar incomodidad para el usuario.
- **Borde Tórico:** La toricidad natural de la esclera/conjuntiva puede aprovecharse para alinear los bordes del lente, en sus meridianos principales opuestos, para lograr su estabilización. El borde tórico del lente deberá presentar la misma diferencia de elevaciones (toricidad) en sus meridianos opuestos, que la diferencia de elevaciones de la esclera/conjuntiva, para que el lente se oriente de acuerdo a estos meridianos. Para que este método de estabilización funcione adecuadamente, deberá existir suficiente toricidad en la esclera/conjuntiva para que el lente tome su posición correcta y se mantenga ahí.

Estudios demuestran que la esclera presenta mayor toricidad mientras más se aleje el diámetro de la córnea. A un diámetro de 16.0 mm o mayor, la esclera regularmente presenta suficiente toricidad para que un lente escleral de borde tórico mantenga estabilidad rotacional, orientando adecuadamente el eje cilíndrico. Sin embargo, para lentes menores a 16.0 mm de diámetro, la esclera no siempre presenta suficiente toricidad favorable para una adecuada estabilización.

El lente Onefit Tórico Anterior, con corrección de poder cilíndrico, está disponible en 3 diseños:

- 1) **Estabilización por Bordes Tóricos**
- 2) **Estabilización Sym-Toric**
- 3) **Estabilización por Lastre de Prisma**

Onefit Sym-Toric

En el caso del lente Onefit con diámetro estándar de 14.9 mm, el diseño exclusivo Onefit Sym-Toric ofrece un sistema de estabilización único que no depende de prismas de balastro o de la alineación de bordes tóricos con la esclera.

El principio del diseño se basa en la asimetría de la córnea, en la cual el diámetro del meridiano horizontal es regularmente 0.4mm mayor al diámetro del meridiano vertical.

Manteniendo la misma elevación en toda la periferia del lente, la superficie posterior asimétrica del diseño Onefit Sym-Toric se alinea por medio de fuerzas hidrostáticas a los distintos radios de curvatura de la córnea y la esclera. Las zonas óptica y limbal del diseño presentan un diámetro mayor en su meridiano horizontal para acoplarse a la forma natural del ojo.

Su diseño delgado lo hace muy cómodo y brinda una óptima oxigenación a la córnea y a las células madre del limbo.

El diseño Onefit Sym-Toric no se elabora con borde tórico.

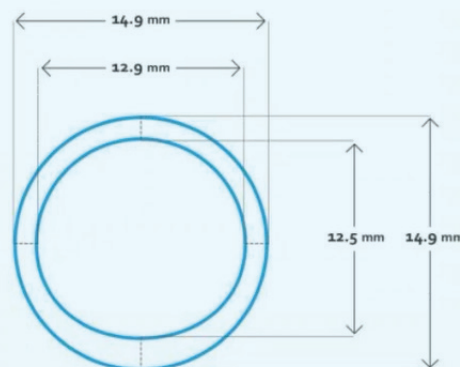
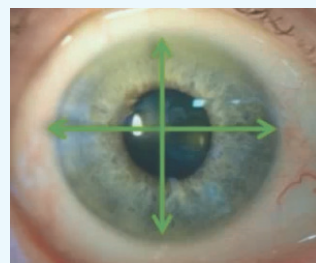

ADAPTACIÓN

No se requiere de lentes de prueba adicionales para adaptar los diseños Onefit Tórico Anterior.

Adapte el lente como un lente Onefit regular. Si determina que hay presencia de cilindro residual, incorpore el cilindro y el eje en el poder del lente y seleccione el tipo de diseño Tórico Anterior indicado.

La selección del diseño adecuado para cada caso dependerá de qué tanta toricidad existe en la esclera, al diámetro en que el lente se apoya.

El criterio general para seleccionar el diseño indicado es:

- Si la toricidad de la esclera requiere de un borde tórico de 2 pasos o más (ejemplos: plano 1 / estrecho 1, estándar / estrecho 2), seleccione un diseño de Estabilización por Bordes Tóricos.
- Si la toricidad de la esclera no requiere de un borde tórico de 2 pasos, seleccione un diseño de Estabilización Sym-Toric.
- Si tras haber probado el diseño de Estabilización por Bordes Tóricos y/o con el diseño Sym-Toric no se logra una adecuada estabilización del eje, intente un diseño de Estabilización por Lastre de Prisma.

Al ordenar su lente, simplemente proporcione todos los parámetros, incluyendo el poder cilíndrico y eje, y especifique si requiere de un diseño Tórico Anterior con Borde Tórico, Tórico Anterior Sym-Toric, o Tórico Anterior con Lastre de Prisma.

Al entregar el lente a su paciente, coloque el lente con la marca de orientación central cercana a la posición de las 6:00 en el reloj, de acuerdo a los siguientes diagramas:

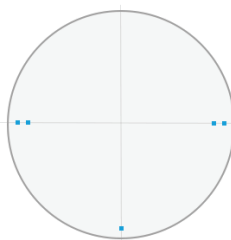

Borde Tórico

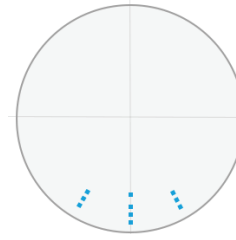

Sym-Toric

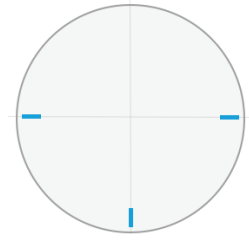

Lastre de Prisma

Permita que el lente se asiente por un tiempo de 2 a 3 minutos (no más de 5) y verifique la posición del eje en que el lente se ha estabilizado, en base a las mismas marcas de orientación.

Para confirmar la posición en que el eje se ha estabilizado, rote manualmente el lente aproximadamente 20 grados a favor y en contra de las manecillas del reloj, verificando que las marcas de orientación del lente siempre vuelvan a la misma posición. Si las marcas no se estabilizan exactamente en la posición de las 6:00 del reloj, valore la agudeza visual. Si la agudeza visual es óptima, no será necesario efectuar un ajuste en el eje.

Si las marcas no se encuentran en la posición de las 6:00 y la visión no es óptima, rote el lente manualmente para que las marcas tomen la posición de las 6:00 y re-evalúe la agudeza visual estando las marcas en esa posición.

Si tras efectuar este ajuste manual la agudeza visual es óptima, entonces compense la orientación del eje, ordenando un nuevo lente que compense los grados de giro observados, utilizando el método:

Giro a la Izquierda (a favor de las manecillas) = Aumente el Eje

Giro a la Derecha (en contra de las manecillas) = Disminuya el Eje

Una Hora = 30° Rotación del Eje
Rotación Izquierda (↻) Sumar al Eje
Rotación Derecha (↻) Restar al Eje

Es importante verificar que las marcas giradas se mantengan en la misma posición y que no oscilen de un lado a otro.

Ejemplo:

Un lente que muestra su marca central en la posición 5 del reloj estará girado 30° a la derecha.

Si el poder requerido es de -2.00 -2.00 x 165°, hay que RESTAR 30 grados al eje y ordenar:

-2.00 -2.00 x 135°

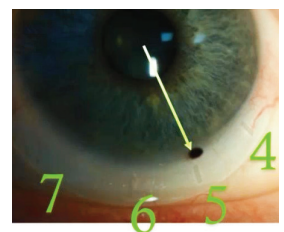

La caja de prueba de Onefit sirve como plataforma para adaptar el lente Onefit Multifocal. No se requiere de lentes de prueba adicionales para adaptar el lente Onefit Multifocal.

INTRODUCCIÓN

Los lentes Onefit se centran bien, presentan movimiento limitado con el parpadeo, se mantienen estables sobre el eje visual, y a diferencia de los lentes suaves, no se deshidratan durante el uso. Las características particulares de este lente escleral ofrecen una excelente plataforma para una nueva generación de lentes multifocales, brindando comodidad superior y excelente calidad visual para los pacientes présbitas.

DISEÑO

El Onefit Multifocal es un sistema de visión simultánea, de visión cercana al centro con geometría esférica. El sistema combina un perfil de poder a distancia (lente D), para el ojo dominante, y un perfil de poder cercano (lente N), para el ojo no-dominante. El perfil de poder cercano (lente N) está específicamente diseñado para mejorar la visión en el rango de distancia de computadoras y teléfonos móviles. Los dos lentes funcionan de manera conjunta; el diseño de poder esférico, la adición central y la distribución del poder de cada perfil de lente se complementan entre sí para optimizar la selección de la imagen a enfocar, disminuyendo las sombras y aumentando la claridad.

PROCESO DE ADAPTACIÓN

- Primero** Lleve a cabo la adaptación del lente Onefit de manera regular, de acuerdo a la guía de adaptación.
- Segundo** Determine cuál es el ojo dominante por medio de la técnica de colocar un lente de +2.00 de manera alternada en cada ojo.
- Tercero** Con los parámetros del lente adaptado y la adición de cerca requerida, ordene los lentes en base a la siguiente tabla:

Adición Cercana	Ojo Dominante	Ojo No-Dominante
+1.00 a +1.50	Lente D	Lente D
+1.75 a +2.25	Lente D	Lente N
+2.50 y mayor	Lente N	Lente N

Lente D

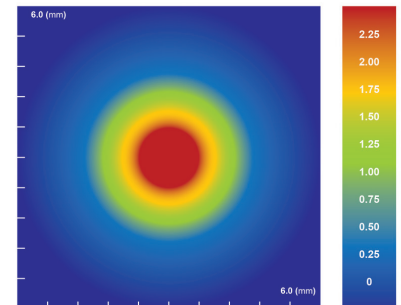

Lente N

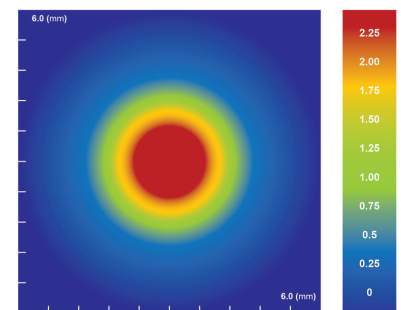

NOTA

De manera similar a otros diseños de lentes con sistema de visión simultánea, la visión a distancia mejorará con el tiempo para la mayoría de pacientes. Si la visión binocular es aceptable al momento de la entrega de los lentes (distancia, computadora y teléfono móvil), indique al paciente usar los lentes por dos semanas. Es importante hacer esto antes de efectuar cualquier cambio a la graduación.

ENTREGA Y SOBRE-REFRACCIÓN

VISIÓN A DISTANCIA

La sobre-refracción monocular se deberá realizar primero a distancia para lograr la mayor agudeza visual posible en cada ojo; posteriormente, equilibre ambos ojos. Es preferible utilizar armazón de prueba al foróptor. Al comenzar la sobre-refracción con el uso de retinoscopio ayudará a determinar de manera inmediata si es que existe algún astigmatismo residual.

VISIÓN CERCANA

Coloque el poder de la graduación a distancia en un armazón de prueba y valore la visión cercana binocular con cartilla de lectura. Asegúrese de que la luz sea adecuada para lectura durante la evaluación. Se recomienda que el paciente pruebe su visión a distintas distancias dentro del rango cercano. Si la visión cercana no es óptima, agregue mayor adición positiva sobre el lente D primero, y después sobre el lente N. La visión a distancia deberá ser re-evaluada cada vez que se agregue adición positiva. Si la visión a distancia disminuye, balancee la visión a distancia y la cercana retirando poder positivo sobre el lente D, dejando la sobre-corrección positiva sobre el lente N solamente. Re-evalúe la visión a ambas distancias antes de ordenar los lentes.

Los lentes Onefit Multifocales no están disponibles en diseño tórico, por lo que no será posible corregir **Astigmatismo Residual**, en caso de que éste se presente.

La Muesca Periférica Controlada (MPC) es un ajuste que puede realizarse en los diseños Onefit, Onefit MED y Onefit MED+ para acomodar pinguéculas y otras elevaciones en la esclera. Ayuda a evitar lesiones o molestias, así como a lograr un buen centrado y una buena orientación del lente.

HERRAMIENTA DE DISEÑO

- *ingrese a la página:* www.lumilent.com/muesca

- *dé click sobre la opción:*

- *diseñe la muesca de acuerdo a los siguientes pasos:*

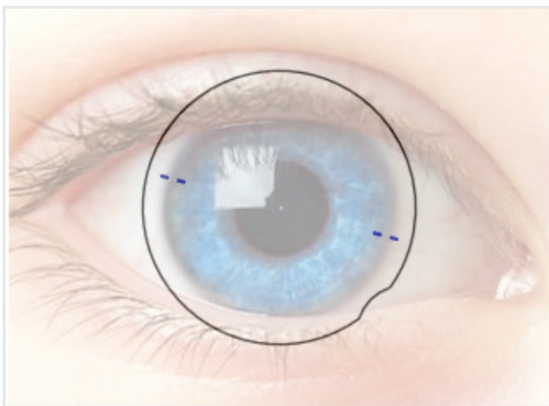

1) Seleccione el tipo de lente y el diámetro

Tipo de Lente:	Diámetro	Ojo
<input type="text" value="Onefit MED"/>	<input type="text" value="15.6"/>	<input type="text" value="OD"/>

2) Seleccione el diseño del lente y la posición de las marcas

Diseño del Lente:	Posición las marcas
<input type="text" value="Borde T..."/>	<input type="text" value="09:30 - 03:30"/>

3) Posición de la Muesca

4) Seleccione la profundidad y la abertura

Profundidad de la muesca	Abertura de la muesca
<input type="text" value="0.5"/>	<input type="text" value="3.0"/>

5) ¿Requiere una segunda Muesca?

 Sí

En caso de requerir una Muesca adicional, seleccione esta opción

NOTA

El paso 2) se refiere a la posición de las marcas de orientación del eje del lente, de acuerdo al tipo de lente seleccionado. Idealmente, se debe colocar un lente de prueba con marcas de orientación para determinar la posición que toman estas marcas, antes de ordenar el lente con la Muesca Periférica Controlada (MPC). La idea es que el lente que se fabrique con la MPC se va a orientar de la misma manera que el lente de prueba, lo cual es muy importante considerar para que la MPC tome la posición deseada.

PARÁMETROS PARA ORDENAR LA MPC

- *dé click sobre el botón:*

- *proporcione al Laboratorio todos los parámetros mostrados en el RESULTADO*



Bordes por Cuadrantes

- En algunos casos la asimetría de la esclera requiere que cada cuadrante tenga diferente elevación

Para ordenar un Borde Tórico, es necesario especificar las cuatro elevaciones requeridas, indicando los ejes de cada una.

Ejemplos:

- 0° : Plano 2
- 90° : Estándar
- 180° : Plano 1
- 270° : Estrecho 1

- 0° : +150
- 90° : Estándar
- 180° : +75
- 270° : -75

